

**vtech**<sup>®</sup>  
baby

Manuel d'utilisation

# Veilleuse P'tit pingouin nuit étoilée



# INTRODUCTION

Vous venez d'acquérir la **Veilleuse P'tit pingouin nuit étoilée** de **VTech®**. Félicitations !

Bébé retire le pingouin de l'igloo, puis le place à l'intérieur pour déclencher des lumières apaisantes. Si votre tout-petit pleure, la veilleuse projette un ciel étoilé coloré pour l'apaiser.

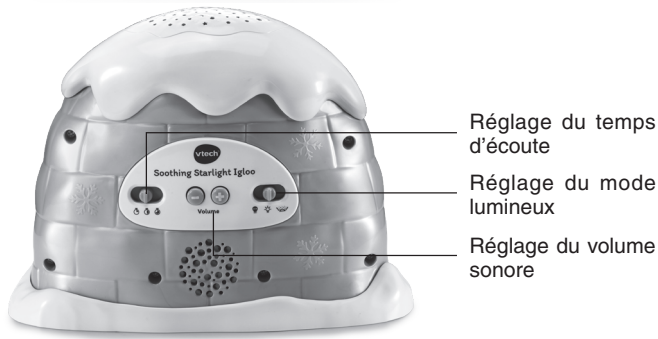
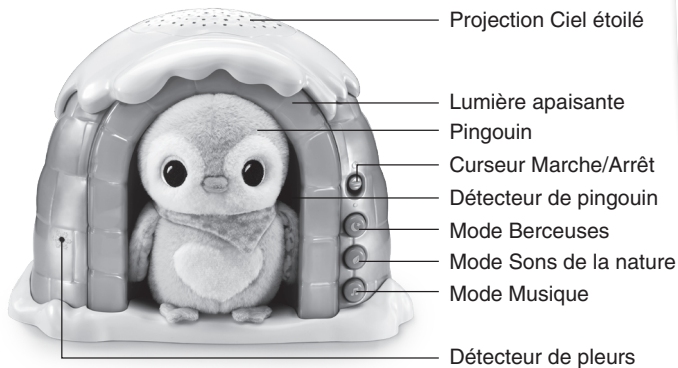

# CONTENU DE LA BOÎTE

- **Veilleuse P'tit pingouin nuit étoilée** de VTech®
- Doudou pingouin
- Un guide de démarrage rapide

## ATTENTION :

Pour la sécurité de votre enfant, débarrassez-vous de tous les produits d'emballage tels que rubans adhésifs, feuilles de plastique, attaches, étiquettes, cordons et vis d'emballage. Ils ne font pas partie du jouet.

**NOTE:** il est conseillé de sauvegarder ce manuel d'utilisation car il comporte des informations importantes.

## WARNING

All packing materials such as tape, plastic sheets, packaging locks, removable tags, cable ties, cords and packaging screws are not part of this toy, and should be discarded for your child's safety.

**NOTE:** Please save this user's manual as it contains important information.

## NOTE :

Ce jouet fonctionne grâce à une technologie infrarouge dont l'efficacité peut être altérée en cas d'exposition directe à la lumière du soleil. Nous vous recommandons de ne pas utiliser ce jouet en extérieur.

## Pour retirer les attaches de la boîte :

- ① Tourner l'attache permettant de fixer le jouet à sa boîte dans le sens inverse des aiguilles d'une montre.
- ② Retirer et jeter l'attache en plastique.

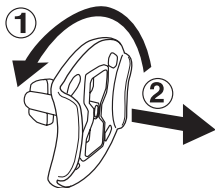

# ALIMENTATION

## Installation des piles

1. Avant d'insérer les piles, s'assurer que le jouet est éteint.
2. Ouvrir le compartiment à piles situé en dessous du module électronique à l'aide d'un tournevis.
3. Si des piles usagées sont présentes dans le jouet, retirer ces piles en tirant sur l'une des extrémités.
4. Insérer 2 piles LR6/AA en respectant le schéma qui se trouve dans le compartiment à piles. Pour de meilleures performances, il est recommandé d'utiliser des piles alcalines ou des piles rechargeables Ni-MH pleinement rechargées.
5. Refermer soigneusement le couvercle du compartiment et s'assurer que la vis est bien serrée.

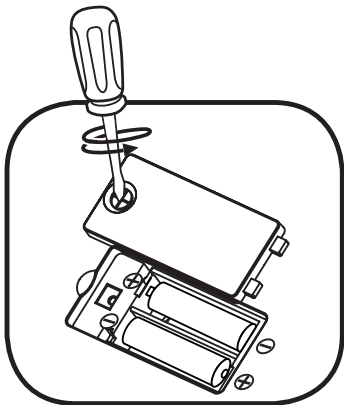

## **ATTENTION :**

Les piles ou accumulateurs doivent être installés par un adulte.  
Tenir les piles ou accumulateurs hors de portée des enfants.

## **WARNING:**

Adult assembly required for battery installation.  
Keep batteries out of reach of children.

## **IMPORTANT : INFORMATIONS CONCERNANT LES PILES**



Les piles fournies avec le produit permettent de tester le jouet en magasin mais ne sont pas des piles longue durée.

- Mettre en place les piles ou les accumulateurs en respectant les polarités + et –.
- Ne pas mélanger des piles ou des accumulateurs neufs avec des usagés.
- Ne pas mélanger différents types de piles : alcalines, zinc-carbone et rechargeables.
- Seules des piles du type recommandé doivent être utilisées.
- Ne pas mettre les bornes d'une pile ou d'un accumulateur en court-circuit (en reliant directement le + et le –).
- Retirer les piles ou les accumulateurs en cas de non-utilisation prolongée.
- Enlever les piles ou les accumulateurs usagés du jouet.
- Ne les jeter ni au feu ni dans la nature.

## **PILES RECHARGEABLES :**

- Enlever, lorsque c'est possible, les accumulateurs du jouet pour les recharger.
- Les accumulateurs ne doivent être chargés que sous la surveillance d'un adulte.
- Ne pas tenter de recharger des piles non rechargeables.

## Tri des produits et piles usagés

- Les jouets **VTech**<sup>®</sup> sont des équipements électriques et électroniques (EEE) qui, en fin de vie, feront l'objet d'une collecte sélective en vue de leur recyclage. Ainsi, afin de préserver l'environnement, **VTech**<sup>®</sup> vous recommande de retirer et de jeter vos piles usagées dans les containers prévus à cet effet, puis de déposer le jouet en fin de vie dans les points de collecte mis à disposition dans les magasins ou dans votre commune.
- Le symbole de la poubelle barrée sur les produits et les piles ou sur leur emballage respectif indique que les équipements électriques et électroniques ainsi que les piles ne doivent pas être jetés dans les déchets ménagers car ils contiennent des substances pouvant être néfastes à l'environnement et à la santé. 
- Lorsque les symboles Hg, Cd ou Pb sont indiqués, cela signifie que la pile contient plus de mercure (Hg), cadmium (Cd) ou plomb (Pb) que la valeur spécifiée dans la Directive 2006/66/CE sur les piles et les accumulateurs. 
- La barre solide sous le symbole de la poubelle barrée indique que le produit a été placé sur le marché après le 13 août 2005. 
- Contribuez à la protection de l'environnement en triant vos produits et piles usagés.
- Pour plus d'informations sur la collecte et le tri des piles usagées, vous pouvez visiter le site Internet <http://www.corepile.fr>.
- Pour plus d'informations sur le tri des produits électriques et électroniques, vous pouvez contacter notre service consommateurs.

## POUR COMMENCER À JOUER

Ce produit est en démonstration dans l'emballage. Pour débloquent le **mode démonstration**, faire glisser le bouton **Réglage du temps d'écoute**, le bouton **Réglage du mode lumineux** ou appuyer sur le **bouton réglage du volume sonore**.

# FONCTIONNALITÉS

## 1. Curseur Marche/Arrêt

Pour allumer le jouet, déplacer le **curseur Marche/Arrêt** situé sur le module électronique sur la position **Marche** (⏻) ou sur la position **Arrêt** (●). Pour éteindre le jouet, déplacer le curseur sur la position **Arrêt** (●).



## 2. Réglage du temps d'écoute

Faites glisser le curseur **Réglage du temps d'écoute** pour choisir d'écouter des mélodies et sons apaisants pendant 15, 30 ou 45 minutes en continu. Lorsque le temps choisi sera écoulé, le jouet s'éteindra automatiquement.



## 3. Réglage du volume sonore

Appuyez sur les boutons + ou - pour choisir le volume qui convient.



#### 4. Réglage du mode lumineux

Lorsque le pingouin n'est pas dans l'igloo, faites glisser le curseur pour choisir entre les différents modes lumineux :



**OFF** - Éteint les lumières. Les berceuses, mélodies, chansons, bruits blancs, sons de la nature et phrases douces continuent à être joués.



**Lumière apaisante** - Une douce lumière bleue illumine les côtés de la veilleuse et les berceuses, mélodies, chansons, bruits blancs, sons de la nature et phrases douces continuent à être joués.



**Projection Ciel étoilé** - Allumer la projection lumineuse et les berceuses, mélodies, chansons, bruits blancs, sons de la nature et phrases douces continuent à être joués.

Lorsque le pingouin est dans l'igloo, la lumière apaisante et la Projection Ciel étoilé s'activent, peu importe le réglage du volume sonore ou mode lumineux choisi.

#### 5. Lumière apaisante

L'intensité de la lumière apaisante faiblira après 5 minutes.



#### 6. Arrêt automatique

Pour préserver la durée de vie des piles, le jouet s'éteint automatiquement une fois le temps d'écoute écoulé.

Le jouet se rallume en appuyant sur le bouton **Mode** sur la face avant du jouet ou en appuyant sur le bouton **Réglage du volume sonore** sur la face arrière du jouet ou lorsqu'il détecte les pleurs de Bébé.



## 7. Détecteur de pleurs

Lorsque Bébé pleure, la **Veilleuse P'tit pingouin nuit étoilée** déclenche automatiquement des berceuses et des sons de la nature pour l'apaiser. Le détecteur de pleurs s'éteindra automatiquement après 8 heures d'utilisation.

**NOTE :** ce produit est en mode **Démonstration** dans l'emballage. Pour revenir au mode normal, faites glisser les curseurs **Marche/Arrêt, Réglage du temps d'écoute, du volume sonore ou du mode lumineux.**

**NOTE :** si le jouet s'éteint ou si l'intensité de la lumière diminue pendant que Bébé joue, nous vous conseillons d'installer de nouvelles piles.

## ACTIVITÉS

### 1. Détecteur de pingouin

Le **détecteur de pingouin** déclenche des lumières apaisantes ou la projection Ciel étoilé lorsque le pingouin est placé dans l'igloo. En retirant le pingouin de l'igloo, les lumières apaisantes et la projection Ciel étoilé s'éteindront.

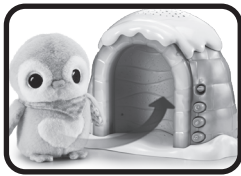



Dans le mode **Veilleuse**, le pingouin déclenchera des lumières apaisantes.



Dans le mode **Projection ciel étoilé**, le pingouin déclenchera la projection ciel étoilé coloré.

## 2. Choix du mode

-  Mode Berceuses
-  Mode Sons de la nature
-  Mode musique



## LISTE DES MÉLODIES

1. *Air* - Bach
2. *Toute la nuit*
3. *Au clair de la lune*
4. *Canon en D* - Pachelbel
5. *Berceuse irlandaise*
6. *Diddle Diddle Dumpling*
7. *Did You Ever See a Lassie?*
8. *Nocturne op.9 No.2 Arrangement 1* - Chopin
9. *Lettre à Élise* - Beethoven
10. *Good Morning Merry Sunshine*
11. *Greensleeves* - Mozart
12. *Happy Farmer* - Schumann
13. *Chut petit bébé*
14. *Scènes d'enfants* - Schumann
15. *Berceuse* - Brahms
16. *La Flûte Enchantée* - Mozart
17. *Marie avait un petit agneau*
18. *Menuet en sol majeur* - Bach
19. *Hickory Dickory Dock*
20. *Au matin (Peer Gynt)* - Grieg
21. *Symphonie Du Nouveau Monde* - Dvorak
22. *Nocturne Op. 9 No. 2 Arrangement 2* - Chopin

23. *Ode à la joie* - Beethoven
24. *Oh, Dear! What Can the Matter Be?*
25. *Sonate pour piano en do majeur, premier mouvement* - Mozart
26. *Prélude et fugue n°1 en do majeur* - Bach
27. *Ride a Cock Horse to Banbury Cross*
28. *Les roses sont rouges*
29. *Rame, rame, rame sur ton bateau*
30. *Rock A Bye Baby*
31. *La belle au bois dormant* - Tchaïkovski
32. *Spring Song* - Mendelssohn
33. *Digue digue don*
34. *Symphonie n°5* - Beethoven
35. *Le Beau Danube Bleu* - Strauss
36. *Le Cygne (Carnaval des animaux)* - Saint-Saëns
37. *To a Wild Rose* - MacDowell
38. *Winkum, Winkum*
39. *Une petite musique de nuit*
40. *Musique sur l'eau* - Haendel

## PAROLES DES CHANSONS

**Chanson 1 : sur l'air de *Ah ! Vous dirai-je, Maman***

« Ah ! vous dirai-je, Maman,  
Ce qui cause mon tourment.  
Papa veut que je raisonne,  
Comme une grande personne.  
Moi, je dis que les bonbons  
Valent mieux que la raison. »

## **Chanson 2 : sur l'air de *Au clair de la lune***

« Au clair de la lune,  
Mon ami Pierrot,  
Prête-moi ta plume,  
Pour écrire un mot.  
Ma chandelle est morte,  
Je n'ai plus de feu.  
Ouvre-moi ton igloo,  
Pour faire de beaux rêves. »

## **Chanson 3 : création VTech®**

« Je m'appelle Célestin, le gentil pingouin.  
Je joue de douces mélodies, pour toi, mon ami.  
Tendrement, je vais te bercer, pour t'apaiser,  
Ferme les yeux, pour faire des rêves merveilleux. »

## **ENTRETIEN**

1. Pour nettoyer la **Veilleuse P'tit pingouin nuit étoilée**, utiliser un linge légèrement humide. Ne pas utiliser de solvants ni de produits corrosifs. Le pingouin est lavable en machine.
2. Éviter toute exposition prolongée du jouet au soleil ou à toute autre source de chaleur.
3. Retirer les piles lorsque le jouet n'est pas utilisé pendant une longue période.
4. Ce jouet est fabriqué avec des matériaux résistants. Néanmoins, lui éviter les chocs contre des surfaces dures et ne pas l'exposer à la moisissure et à l'eau.

# EN CAS DE PROBLÈME

Si le jouet ne fonctionne plus ou semble dysfonctionner, suivre ces étapes :

1. Éteindre le jouet.
2. Retirer les piles.
3. Attendre quelques minutes avant de remettre les piles.
4. Allumer le jouet. Il sera normalement prêt à redémarrer.
5. Si le jouet ne fonctionne toujours pas, remplacer toutes les piles par des piles neuves.

Si le problème persiste, merci de contacter le service consommateurs.

## Besoin d'aide sur nos produits ?

**Pour la France, la Belgique et la Suisse francophones :**

[www.vtech-jouets.com](http://www.vtech-jouets.com), rubrique Assistance.

**Pour le Canada :** [www.vtechkids.ca/fr](http://www.vtechkids.ca/fr), rubrique Soutien à la clientèle.

## Vous souhaitez consulter notre politique de garantie ?

**Pour la France, la Belgique et la Suisse francophones :**

[www.vtech-jouets.com](http://www.vtech-jouets.com), rubrique Garantie.

**Pour le Canada :** [www.vtechkids.ca/fr](http://www.vtechkids.ca/fr), rubrique Politiques.



Points de collecte sur [www.quefairedemesdechets.fr](http://www.quefairedemesdechets.fr)  
Privilégiez la réparation ou le don de votre appareil !

***Venez découvrir tous nos produits  
sur notre site Internet :***

***Pour la France : [www.vtech-jouets.com](http://www.vtech-jouets.com)***

***Pour le Canada : [www.vtechkids.ca/fr](http://www.vtechkids.ca/fr)***

